



neocube®  
modern style of fire





neocube®  
modern style of fire







## Die neocube Vision

Beeindruckendes Design – bestehend aus modernsten und hochwertigsten Materialien.  
Vorgefertigt in höchster Industriequalität. In kurzer Zeit ohne Entstehung von Schmutz montiert.  
Zum starken Pauschal-Preis. **Das ist neocube – modern style of fire.**

neocube – Feuerstätte 2.0



neocube®  
modern style of fire

## Einzigartiges Design in atemberaubenden Oberflächen

Die vier neocube Serien umfassen insgesamt 16 verschiedene Modelle. Für atemberaubende Individualität und Qualität ist jedes Modell in acht hochwertigen Sinterkeramik-Oberflächen erhältlich. Um optimale Montageausführung und -qualität zu gewährleisten, bestehen alle Geräte lediglich aus wenigen, perfekt aufeinander abgestimmten und in höchster Industriequalität gefertigten Bauteilen. Jeder neocube kann in nur wenigen Stunden ohne Entstehung von Schmutz aufgebaut werden. Neben dem Design steht neocube für exzellente Verbrennungstechnik und starkes Preis-Leistungsverhältnis. Alle neocube P- und C-Modelle können direkt an die Wand angebaut werden.\*



P10-SERIE



P20-SERIE





EXZELLENT  
VERBRENNUNG



HOCHWERTIGE  
VERARBEITUNG



EINFACHE  
MONTAGE



EINZIGARTIGE  
OBERFLÄCHEN



HOCHSCHIEBBARE  
SICHTSCHEIBE

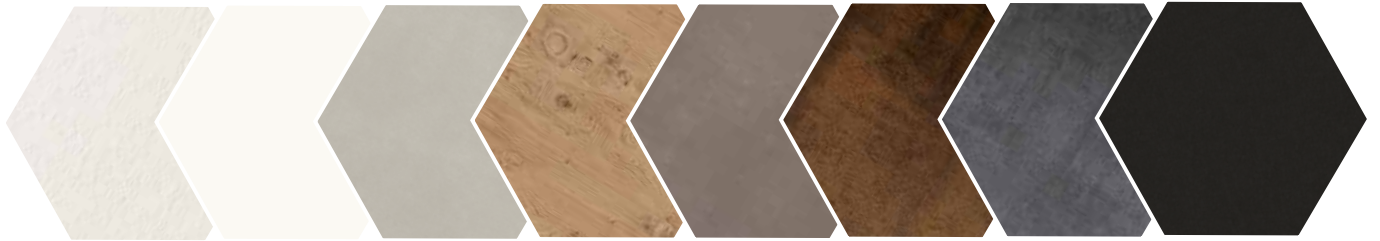

C-SERIE



S-SERIE

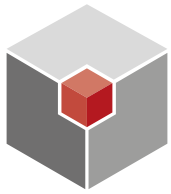

neocube®  
modern style of fire

## DIE MANUFAKTUR

# feel free!

### Die individuelle Feuerstätte

Auf Basis der 16 neocube Modelle lässt sich mit den feel free! Manufaktur Optionen eine individuelle Feuerstätte planen und ganz einfach zum starken Festpreis kalkulieren. Die komplette Feuerstätte wird werkseitig in höchster Industriequalität vorgefertigt und testweise aufgebaut. Die komplette individuelle Ofenanlage besteht lediglich aus nur wenigen Bauteilen. Eine perfekte Montage ohne Dreck und Staub innerhalb weniger Stunden ist damit sichergestellt.

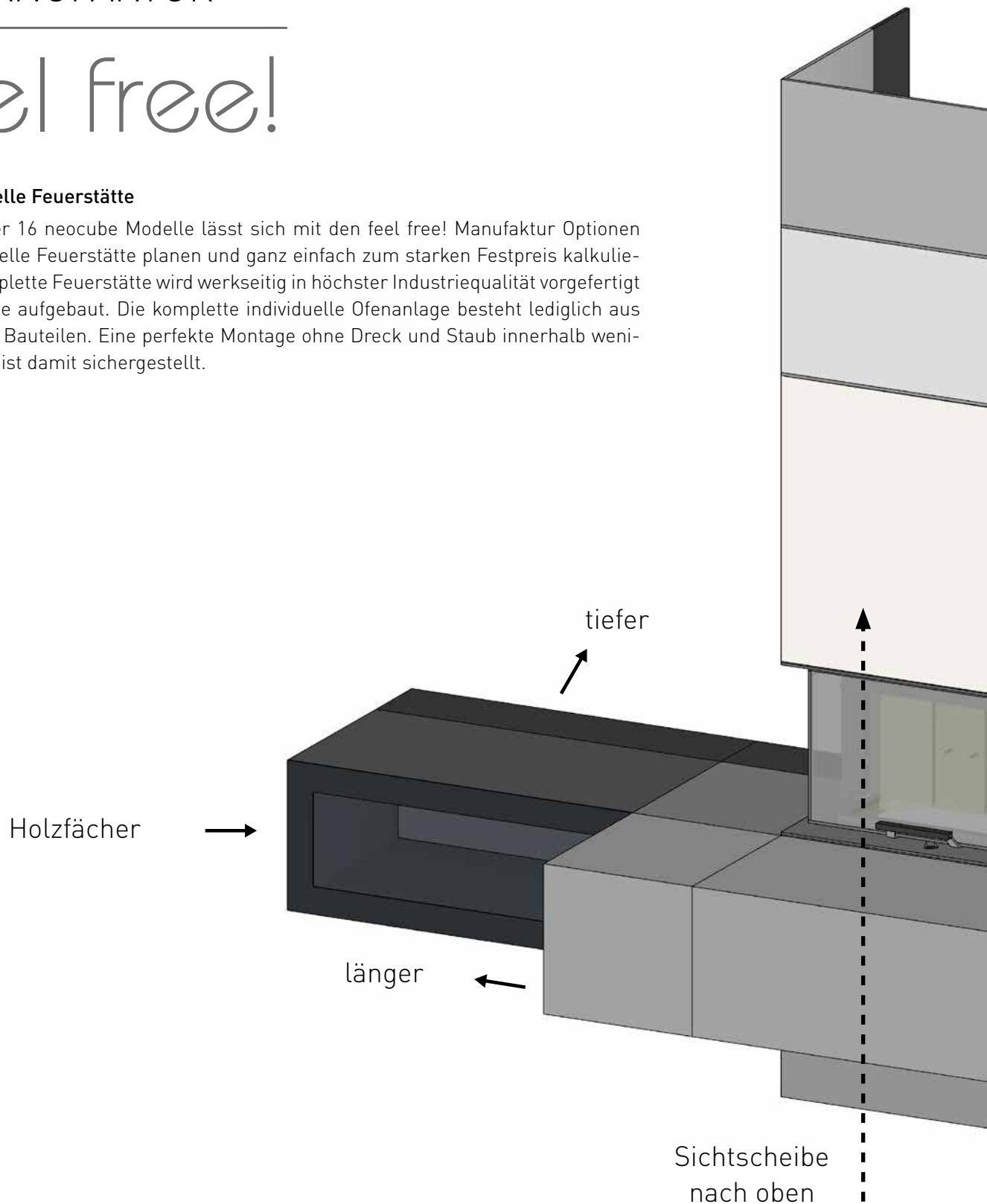



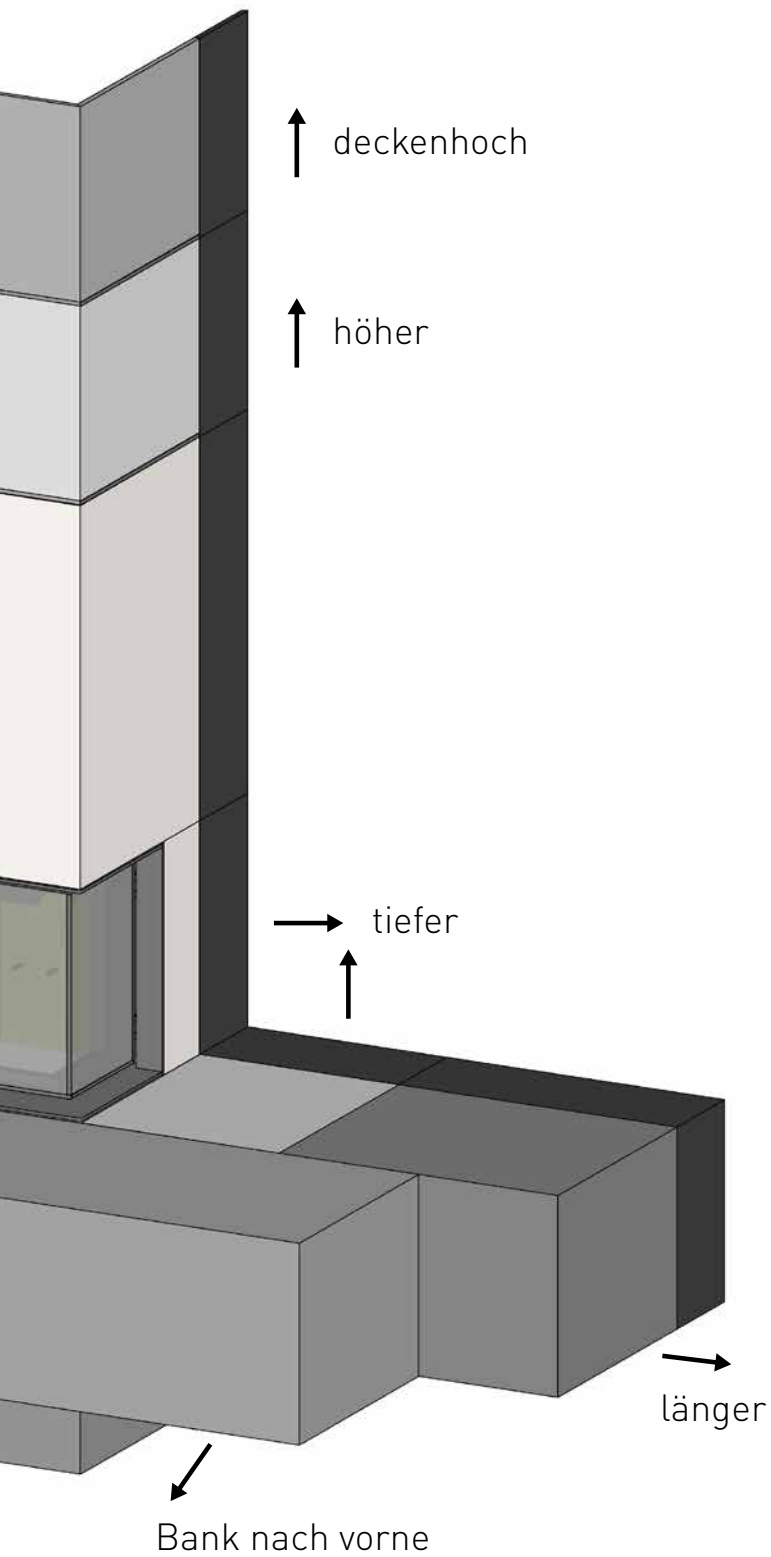

# Der Mittelpunkt jeden Raumes

Die Kombination der einmaligen keramischen Oberflächen mit dem großzügigen Feuerpanorama machen neocube so einzigartig und zum Mittelpunkt jeden Raumes - natürlich ausgestattet mit modernster Verbrennungstechnik, hochschiebbarem und belüftetem Scheibenmechanismus.

## Feuer trifft Design







neocube®  
modern style of fire







feel free!







# neocube | P10-Serie

[ P = panorama ]



**P10**

Modell



6.590,00 EUR



H: 169,60 cm | B: 62,20 cm | T: 50,00 cm



256 kg



Zusatzspeicher Naturstein (optional, ca. 50 kg)



35 cm (max. Scheitholzlänge)



Sockelblende (optional)



**P11**

Modell



7.190,00 EUR



H: 169,60 cm | B: 105,00 cm | T: 50,00 cm



283,5 kg



Zusatzspeicher Naturstein (optional, ca. 50 kg)



35 cm (max. Scheitholzlänge)



Sockelblende (optional)





P12

Modell



7.190,00 EUR



H: 169,60 cm | B: 105,00 cm | T: 50,00 cm



283,5 kg



Zusatzspeicher Naturstein (optional, ca. 50 kg)



35 cm (max. Scheitholzlänge)



Sockelblende (optional)



P13

Modell



7.190,00 EUR



H: 169,60 cm | B: 105,00 cm | T: 50,00 cm



283,5 kg



Zusatzspeicher Naturstein (optional, ca. 50 kg)



35 cm (max. Scheitholzlänge)









Sockelblende (optional)







# neocube | P20-Serie

[ P = panorama ]



-  Modell  6.790,00 EUR
-  H: 169,80 cm | B: 77,20 cm | T: 50,00 cm
-  295 kg
-  Zusatzspeicher Naturstein (optional, ca. 75 kg)
-  50 cm (max. Scheitholzlänge)
-  Sockelblende (optional)



-  Modell  7.390,00 EUR
-  H: 169,80 cm | B: 120,00 cm | T: 50,00 cm
-  323 kg
-  Zusatzspeicher Naturstein (optional, ca. 75 kg)
-  50 cm (max. Scheitholzlänge)
-  Sockelblende (optional)





**P22**

Modell



7.390,00 EUR



H: 169,80 cm | B: 120,00 cm | T: 50,00 cm



323 kg



Zusatzspeicher Naturstein (optional, ca. 75 kg)



50 cm (max. Scheitholzlänge)



Sockelblende (optional)



**P23**

Modell



7.390,00 EUR



H: 169,80 cm | B: 120,00 cm | T: 50,00 cm



323 kg



Zusatzspeicher Naturstein (optional, ca. 75 kg)









50 cm (max. Scheitholzlänge)









Sockelblende (optional)



- C10** Modell  6.690,00 EUR
-  H: 170,00 cm | B: 81,40 cm | T: 52,50 cm
-  332 kg
-  Zusatzspeicher Naturstein (optional, ca. 75 kg)
-  50 cm (max. Scheitholzlänge)
-  Sockelblende (optional)



- C12** Modell  7.290,00 EUR
-  H: 170,00 cm | B: 124,40 cm | T: 52,50 cm
-  356 kg
-  Zusatzspeicher Naturstein (optional, ca. 75 kg)
-  50 cm (max. Scheitholzlänge)
-  Sockelblende (optional)





**C20**

Modell



6.690,00 EUR



H: 170,00 cm | B: 81,40 cm | T: 52,50 cm



332 kg



Zusatzspeicher Naturstein (optional, ca. 75 kg)



50 cm (max. Scheitholzlänge)



Sockelblende (optional)



**C23**

Modell



7.290,00 EUR



H: 170,00 cm | B: 124,40 cm | T: 52,50 cm



356 kg



Zusatzspeicher Naturstein (optional, ca. 75 kg)



50 cm (max. Scheitholzlänge)



Sockelblende (optional)

# neocube | S-Serie

[ S = small ]



**S10**

Modell



4.490,00 EUR



H: 150,00 cm | B: 40,00 cm | T: 40,00 cm



183 kg



33 cm (max. Scheitholzlänge)



**S10**

**XL**

Modell



4.990,00 EUR



H: 165,00 cm | B: 40,00 cm | T: 40,00 cm



207 kg



33 cm (max. Scheitholzlänge)



S20

Modell



4.490,00 EUR



H: 150,00 cm | B: 40,00 cm | T: 40,00 cm



183 kg



33 cm (max. Scheitholzlänge)



S20

XL

Modell



4.990,00 EUR



H: 165,00 cm | B: 40,00 cm | T: 40,00 cm



207 kg



33 cm (max. Scheitholzlänge)



## Zusatzspeicher Naturstein

Jeder neocube der P- und C-Serie kann mit einem optionalen Zusatzspeicher aus **Naturstein** ausgestattet werden.



P10-Serie



P20- und C-Serie

Zusatzspeicher	P10-Serie	P20-Serie	C-Serie
<b>Gewicht</b>	ca. 50 kg	ca. 75 kg	ca. 75 kg
<b>Preis</b>	390,00 EUR	420,00 EUR	420,00 EUR

## Sockelblende

Jeder neocube der P- und C-Serie (mit und ohne Bank) kann mit einer optionalen Sockelblende aus pulverbeschichtetem Stahl ausgestattet werden. Diese Zusatzoption hat ausschließlich eine optische Funktion. Bei Verwendung der Sockelblende erhöht sich die Höhe des Ofens um ca. 10mm. Die Sockelblende ist um ca. 25mm nach innen versetzt. Die Sockelblende ist nachrüstbar und einfach zu montieren.



Sockelblende	P-Modelle	C-Modelle
<b>ohne Bank</b>	150,00 EUR	150,00 EUR
<b>mit Bank</b>	190,00 EUR	190,00 EUR

# neocube – Zusatzoptionen

## isoPRO Zulassung



Grundsätzlich können alle neocube P- und C-Modelle direkt ohne Abstand an zu schützenden Wänden montiert werden, welche einen K-Wert von  $\geq 0,40 \text{ W}/(\text{m}^2\cdot\text{K})$  aufweisen.

Bei neu gebauten Häusern sind die Wände allerdings oft **hochwärmegedämmt**. Von hochwärmegedämmten Wänden spricht man ab einem K-Wert von  $\leq 0,40 \text{ W}/(\text{m}^2\cdot\text{K})$ . In diesem Fall muss für eine direkte rückseitige Wandmontage die neocube Zusatzoption isoPRO ausgewählt werden. In der vom DBI-Institut zertifizierten isoPRO-Variante besitzt der neocube eine 5 cm tiefere Bauweise, in welcher ein zusätzlicher Strahlungsreflektor installiert ist. Die isoPRO Zulassung beinhaltet den direkten Wandaufbau bis zu einem K-Wert von  $0,10 \text{ W}/(\text{m}^2\cdot\text{K})$ .

Standard-Variante

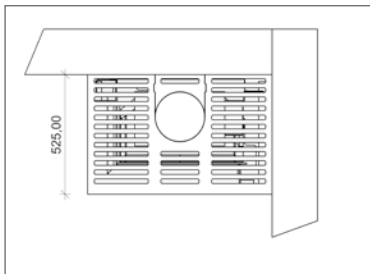

isoPRO-Variante

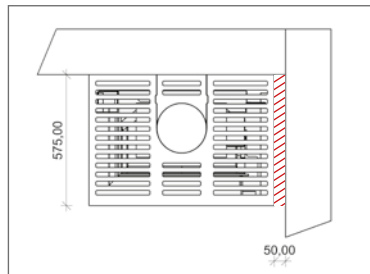

### C-Serie

Tiefe Standard-Variante: 52,5 cm  
Tiefe isoPRO-Variante: 57,5 cm

**Achtung:** Bei allen C-Modellen muss ein seitlicher Abstand von 5 cm zu hochwärmegedämmten Wänden eingehalten werden.

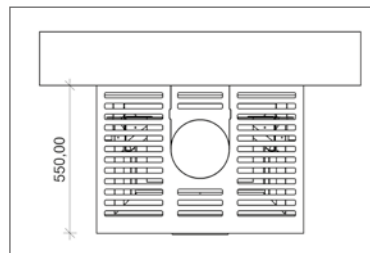
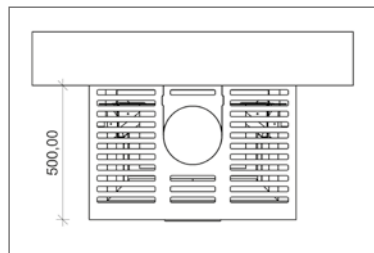

### P-Serien

Tiefe Standard-Variante: 50,0 cm  
Tiefe isoPRO-Variante: 55,0 cm

Preise	C-Serie	P-Serie
	990,00 EUR	890,00 EUR

Die Preise beinhalten sowohl die Ausführung mit und ohne Bank. Bezüglich der genauen Beschaffenheit bzw. des K-Wert der Aufstellwand, gibt in der Regel das zuständige Bauunternehmen oder ggf. ein Energieberater Auskunft.

## Verbrennungsluftanschluss unten

Für alle Modelle der P- und C-Serie.

Preise	C-Serie	P-Serie
	110,00 EUR	110,00 EUR

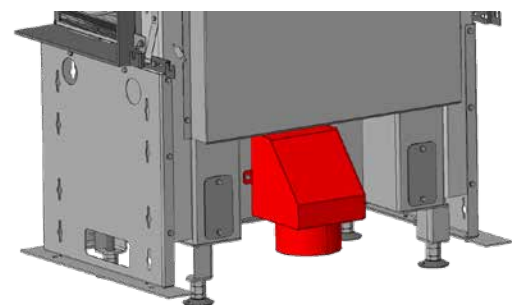





neocube®  
modern style of fire





## neocube Sinterkeramik

Die neocube Oberfläche ist aus hochwertiger Sinterkeramik hergestellt. Hierzu werden die extrem harten Sinterkeramik-Platten in einem sehr aufwendigen Gähnungsschnitt-Sägeverfahren aufgetrennt und anschließend zum Ofenbauteil verarbeitet. Sinterkeramik Oberflächen werden weltweit für die hochwertigsten und anspruchsvollsten Einsatzbereiche verwendet. Gerade die einmaligen Texturen der Sinterkeramik verleihen dem neocube das atemberaubende Erscheinungsbild. Neben den optischen Qualitäten ist Sinterkeramik durch die herausragenden physikalischen Eigenschaften perfekt für den Einsatz im Bereich Feuerstätten geeignet.

neocube in einzigartigen Oberflächen







feel free!





feel free!





# neocube – Einfachste Montage

neocube Heizkamine sind durch die modulare Bauweise sehr einfach zu montieren. Die komplette Ofenanlage besteht nur aus wenigen aufeinander abgestimmten Bauteilen. Die keramische Verkleidung ist an den Kanten verklebt - auch bei Modellen mit Bank - und besteht lediglich aus wenigen Elementen. Alle P- und C-Modelle können - auch bei zu schützenden Wänden\* - wandbündig aufgestellt werden. Durch das intelligente Einstellsystem können alle Keramik-Bestandteile ganz einfach gegeneinander verstellt und ausgerichtet werden. Vor der Auslieferung wird jeder neocube werkseitig aufgebaut. Damit kann eine optimale Ausführung und Passgenauigkeit sichergestellt werden.

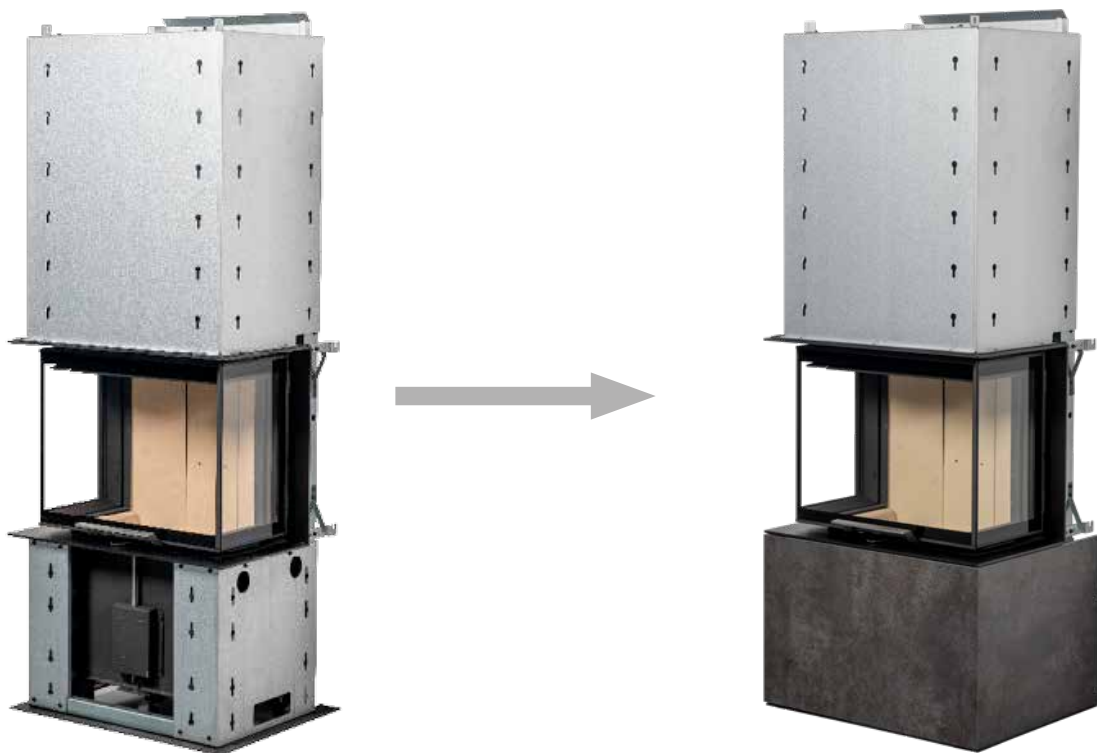

\* Der wandbündige Anbau der neocube Ofenanlage ist vor der Montage mit dem zuständigen Schornsteinfeger abzuklären.





### Montagevideo online!

Jetzt QR-Code scannen und neocube Montagevideo anschauen (3 min.).

Selbst aufwendigste feel free! -Ofenanlagen bestehen lediglich aus wenigen aufeinander abgestimmten Bauteilen – eine einfache, schnelle und saubere Montage ist damit gewährleistet.



# neocube – Einfachste Montage

Selbst aufwendigste feel free! -Ofenanlagen bestehen lediglich aus wenigen aufeinander abgestimmten Bauteilen – eine einfache, schnelle und saubere Montage ist damit gewährleistet. Die komplette Feuerstätte wird werkseitig in höchster Industriequalität vorgefertigt und testweise aufgebaut. Die komplette individuelle Ofenanlage besteht lediglich aus nur wenigen Bauteilen.





Individuelle feel free! Ofenanlage ohne Staub und Dreck montiert und angeschlossen in drei Stunden.



# neocube – Sinterkeramik | Basis-Sortiment

Einmalige Oberflächen für einmalige Feuerstätten. Deswegen ist neocube in acht ganz unterschiedlichen Sinterkeramik-Oberflächen erhältlich. Jede Oberfläche verleiht der neocube Feuerstätte ein ganz einmaliges und besonderes Erscheinungsbild. Von modern bis elegant, von Edelrosto-Optik über Beton bis hin zu Holzoptik – alles eine Frage der Keramikauswahl. Immer extrem hochwertig und widerstandsfähig.

Bei verputzten Oberflächen kann es oft zu unschönen Putzrissen kommen – dies ist bei der hochwertigen keramischen Putzoberfläche Just White riverwashed ausgeschlossen.

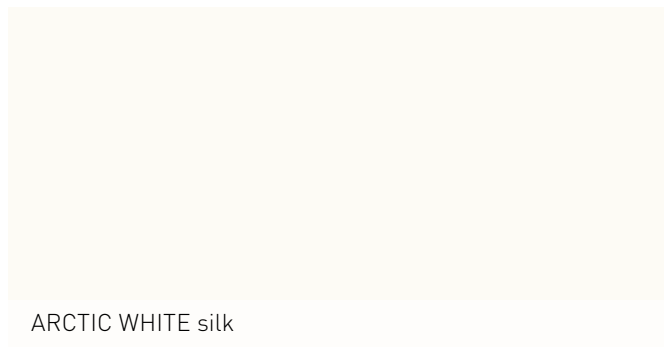

Die hier abgebildeten Keramik Oberflächen sind im Standard-Listenpreis der jeweiligen neocube Modelle zur freien Auswahl enthalten.

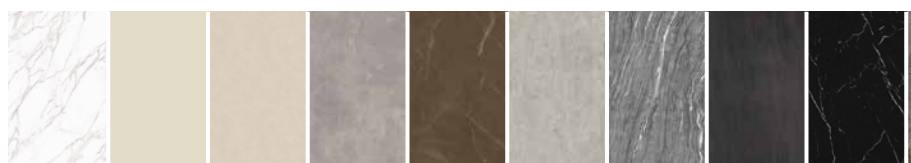

# Starke Partner für höchste Qualität

NEOLITH®

DEKTON®  
ULTRACOMPACT SURFACES

MARAZZI



WÄRMESPEICHEREND



WASSERUNDURCHLÄSSIG



100% NATÜRLICH



RECYCELBAR



KRATZFEST



TEMPERATURBESTÄNDIG



HYGIENISCH



UV-BESTÄNDIG



LEICHT ZU REINIGEN



BIEGEFEST



SÄURE- UND BASENBESTÄNDIG



ANTIBAKTERIELL







neocube®  
modern style of fire



## Garantierte Langlebigkeit

Alle neocube Bauteile sind optimal aufeinander abgestimmt, eigens für den Verwendungszweck an der Feuerstätte entwickelt und auf Langlebigkeit geprüft. Für größtmögliche Sicherheit wird die komplette Feuerstätte im Werk in höchster Industriequalität vorgefertigt und testweise aufgebaut.

Alle Bauteile perfekt aufeinander abgestimmt









# neocube – Konfigurator



Mit dem neocube Konfigurator den ganz persönlichen neocube Ofen innerhalb weniger Augenblicke online zusammenstellen.

>> [konfigurator.neocube-fire.de](http://konfigurator.neocube-fire.de)



feel free!









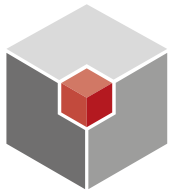

neocube®  
modern style of fire

Auf Basis der 16 neocube Modelle lässt sich mit den feel free! Manufaktur Optionen eine individuelle Feuerstätte planen und ganz einfach zum starken Festpreis kalkulieren. Die komplette Feuerstätte wird im Werk in höchster Industriequalität vorgefertigt und testweise aufgebaut. Die komplette individuelle Ofenanlage besteht trotzdem lediglich aus wenigen Bauteilen. Eine perfekte Montage ohne Dreck und Staub innerhalb weniger Stunden ist damit sichergestellt.

Ganz viel Gestaltungsspielraum mit der neocube Manufaktur „feel free!“. Alle P- und C-Modelle können in ihren Abmessungen im 10 cm Raster individuell in jede Richtung zum pauschalen Aufpreis verändert werden. Darüber hinaus bieten weitere Optionen und Oberflächen nahezu unendliche Möglichkeiten. Ob millimetergenaue Bauteile, geschlossene Rückwände, deckenhohe Ofenausführung mit integrierten Lüftungsgittern, zweifarbige Ofenbank im Materialmix – in der feel free! Manufaktur ist alles möglich.

### **20% Zusatzrabatt bei Auswahl von mehreren feel free-Optionen!**

Werden bei einem neocube mehrere feel free! Zusatzoptionen gewählt, so erhält der Kunde 20% Rabatt auf alle Optionen.

Ofenbank – Verlängerung	✓
neocube – Bankmodul	✓
Ofenbank – Erweiterung nach vorne	✓
Ofen – Erhöhung	✓
Ofen – Vertiefung	✓
Sichtscheibe – nach oben	✓
Ofenbank – gespiegelt (C-Modelle)	✓
Ofen – deckenhoch	✓
Ofenbank – Material-Mix	✓
Rückseite – geschlossen	✓
neocube – Holzfächer	✓
Sims umlaufend "ohne Überstand"	✓
Sims umlaufend "mit Überstand"	✓
neocube – millimetergenau	✓
Weitere Keramik-Oberflächen	✓

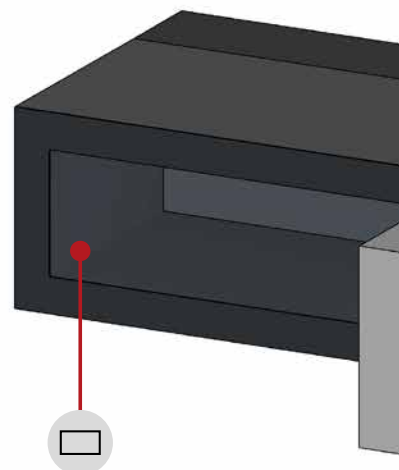

neocube – Holzfächer

Stahl: ab 990 €

Keramik: ab 1.890 €

Holzbox: ab 390 €

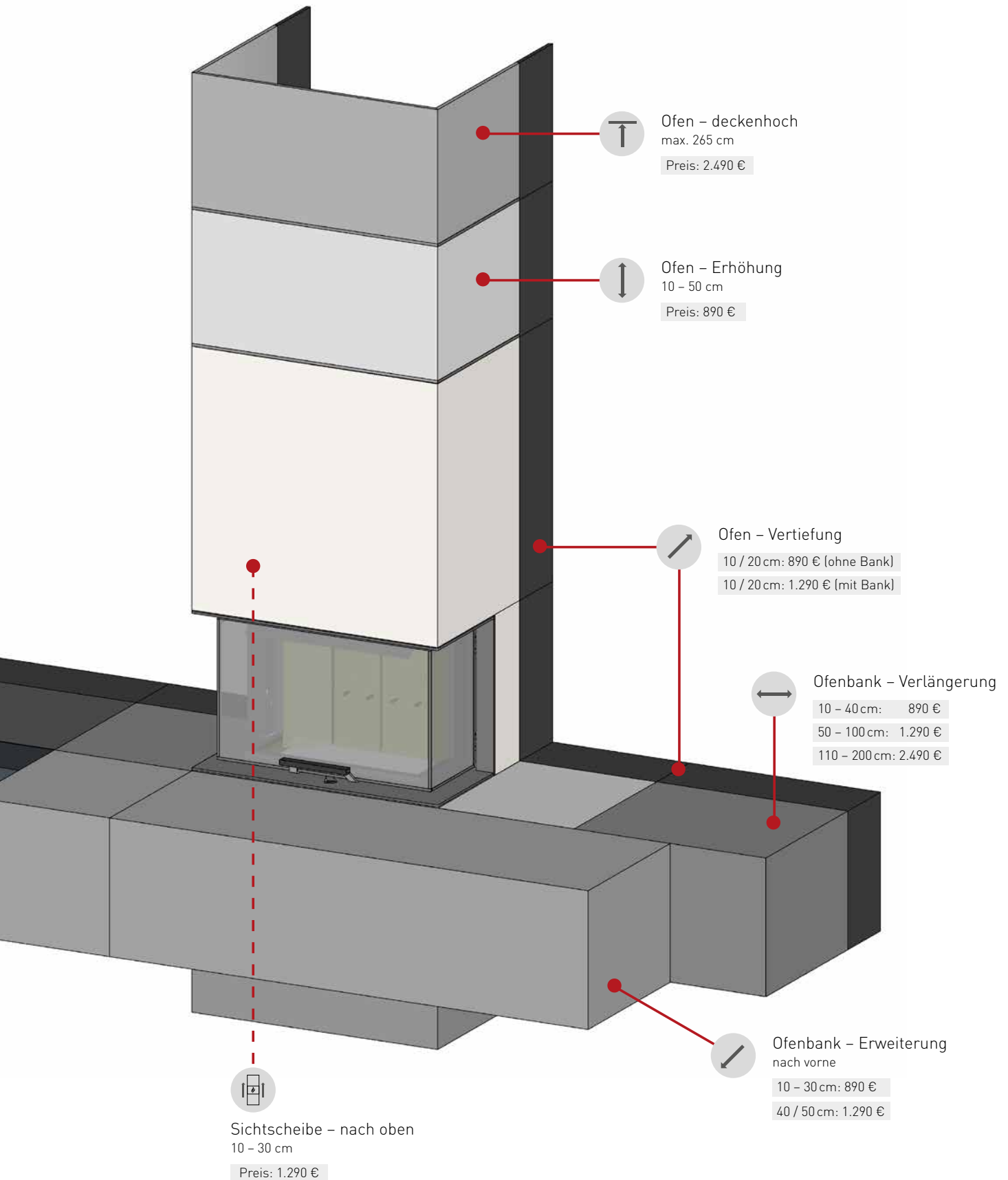















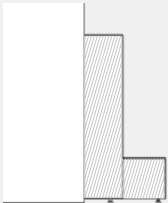

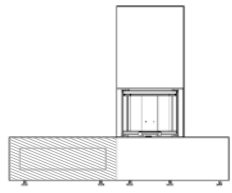
# Der Überblick

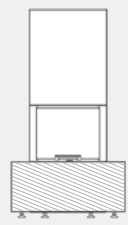
feel free!

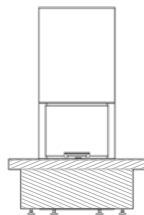
Option	Symbol	Bezeichnung	Listenpreis (EUR)	Schema						
Nr. 1 		Ofenbank	<table border="1"> <tr><td>10 – 40 cm:</td><td>890 €</td></tr> <tr><td>50 – 100 cm:</td><td>1.290 €</td></tr> <tr><td>110 – 200 cm:</td><td>2.490 €</td></tr> </table>	10 – 40 cm:	890 €	50 – 100 cm:	1.290 €	110 – 200 cm:	2.490 €	
		10 – 40 cm:	890 €							
50 – 100 cm:	1.290 €									
110 – 200 cm:	2.490 €									
Verlängerung	Details Seite 42									
Nr. 2 		neocube	<table border="1"> <tr><td>25 / 35 / 45 cm:</td><td>890 €</td></tr> <tr><td>55 – 105 cm:</td><td>1.290 €</td></tr> <tr><td>115 – 205 cm:</td><td>2.490 €</td></tr> </table>	25 / 35 / 45 cm:	890 €	55 – 105 cm:	1.290 €	115 – 205 cm:	2.490 €	
		25 / 35 / 45 cm:	890 €							
55 – 105 cm:	1.290 €									
115 – 205 cm:	2.490 €									
Bankmodul	Details Seite 42									
Nr. 3 		Ofen	<table border="1"> <tr><td>10 – 30 cm:</td><td>890 €</td></tr> <tr><td>40 / 50 cm:</td><td>1.290 €</td></tr> </table>	10 – 30 cm:	890 €	40 / 50 cm:	1.290 €			
		10 – 30 cm:	890 €							
40 / 50 cm:	1.290 €									
Erweiterung nach vorne	Details Seite 43									
Nr. 4 		Ofen	<table border="1"> <tr><td>10 – 50 cm:</td><td>890 €</td></tr> </table>	10 – 50 cm:	890 €					
		10 – 50 cm:	890 €							
Erhöhung	Details Seite 43									
Nr. 5 		Ofen	<table border="1"> <tr><td>ohne Bank</td><td></td></tr> <tr><td>10 / 20 cm:</td><td>890 €</td></tr> </table>	ohne Bank		10 / 20 cm:	890 €			
		ohne Bank								
10 / 20 cm:	890 €									
Vertiefung	<table border="1"> <tr><td>mit Bank</td><td></td></tr> <tr><td>10 / 20 cm:</td><td>1.290 €</td></tr> </table>	mit Bank		10 / 20 cm:	1.290 €					
mit Bank										
10 / 20 cm:	1.290 €									
Nr. 6 		Sichtscheibe	<table border="1"> <tr><td>P10 + P20:</td><td></td></tr> <tr><td>10 – 30 cm:</td><td>1.290 €</td></tr> </table>	P10 + P20:		10 – 30 cm:	1.290 €			
		P10 + P20:								
10 – 30 cm:	1.290 €									
nach oben	<table border="1"> <tr><td>C10 + C20:</td><td></td></tr> <tr><td>10 – 30 cm:</td><td>1.690 €</td></tr> </table>	C10 + C20:		10 – 30 cm:	1.690 €					
C10 + C20:										
10 – 30 cm:	1.690 €									
Nr. 7 		Ofenbank	<table border="1"> <tr><td>C-Modelle:</td><td>290 €</td></tr> </table>	C-Modelle:	290 €					
		C-Modelle:	290 €							
gespiegelt	Details Seite 45									
Nr. 8 		Ofen	<table border="1"> <tr><td>h: max. 265 cm</td><td>2.490 €</td></tr> </table>	h: max. 265 cm	2.490 €					
		h: max. 265 cm	2.490 €							
deckenhoch	Details Seite 45									

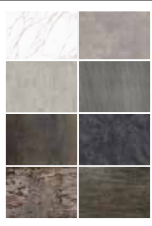

# Der Überblick

Option	Symbol	Bezeichnung	Listenpreis (EUR)	Schema						
Nr. 9  Details Seite 46		Ofenbank	<table border="1"> <tr> <td>Pauschal:</td> <td>590 €</td> </tr> </table>	Pauschal:	590 €					
		Pauschal:		590 €						
Material-Mix										
Nr. 10  Details Seite 46		Rückseite	<table border="1"> <tr> <td>Ofen</td> <td></td> </tr> <tr> <td>10 – 40 cm:</td> <td>890 €</td> </tr> </table>	Ofen		10 – 40 cm:	890 €			
		Ofen								
10 – 40 cm:	890 €									
geschlossen	<table border="1"> <tr> <td>Bank</td> <td></td> </tr> <tr> <td>Komplett:</td> <td>490 €</td> </tr> </table>	Bank		Komplett:	490 €					
Bank										
Komplett:	490 €									
Nr. 11  Details Seite 47		neocube	<table border="1"> <tr> <td>Stahl:</td> <td>ab 990 €</td> </tr> <tr> <td>Keramik:</td> <td>ab 1.890 €</td> </tr> <tr> <td>Holzbox:</td> <td>ab 390 €</td> </tr> </table>	Stahl:	ab 990 €	Keramik:	ab 1.890 €	Holzbox:	ab 390 €	
		Stahl:		ab 990 €						
Keramik:	ab 1.890 €									
Holzbox:	ab 390 €									
Holzfächer										
Nr. 12  Details Seite 48		Sims umlaufend	<table border="1"> <tr> <td>15 cm:</td> <td>890 €</td> </tr> <tr> <td>25 cm:</td> <td>1.190 €</td> </tr> <tr> <td>35 cm:</td> <td>1.490 €</td> </tr> </table>	15 cm:	890 €	25 cm:	1.190 €	35 cm:	1.490 €	
		15 cm:		890 €						
25 cm:	1.190 €									
35 cm:	1.490 €									
"ohne Überstand"										
Nr. 13  Details Seite 48		Sims umlaufend	<table border="1"> <tr> <td>25 cm:</td> <td>990 €</td> </tr> <tr> <td>35 cm:</td> <td>1.290 €</td> </tr> <tr> <td>45 cm:</td> <td>1.590 €</td> </tr> </table>	25 cm:	990 €	35 cm:	1.290 €	45 cm:	1.590 €	
		25 cm:		990 €						
35 cm:	1.290 €									
45 cm:	1.590 €									
"mit Überstand"										
Nr. 14  Details Seite 49		neocube	<table border="1"> <tr> <td>Pauschal:</td> <td>490 €</td> </tr> </table>	Pauschal:	490 €					
		Pauschal:		490 €						
millimetergenau										
Nr. 15  Details Seite 52		Weitere Keramik-Sorten	<table border="1"> <tr> <td>Modelle P- und C</td> <td></td> </tr> <tr> <td>Schürze:</td> <td>290 €</td> </tr> <tr> <td>Sockel/Bank:</td> <td>290 €</td> </tr> </table>	Modelle P- und C		Schürze:	290 €	Sockel/Bank:	290 €	
			Modelle P- und C							
Schürze:	290 €									
Sockel/Bank:	290 €									
<table border="1"> <tr> <td>Modelle S</td> <td></td> </tr> <tr> <td>Komplett:</td> <td>290 €</td> </tr> </table>	Modelle S		Komplett:	290 €						
Modelle S										
Komplett:	290 €									

feel free!



Neben den definierten feel free! Optionen können im Rahmen einer Sonderanfrage weitere Sonderanfertigungen angefertigt werden.  
z. B. Feuertisch Sonderformen, Aussparungen, Türelement andere Keramik, etc.

## Ofenbank – Verlängerung

Option	Symbol	Bezeichnung	Listenpreis	Schema
Nr. 1 ✓		Ofenbank	10 – 40 cm: 890 €	
		Verlängerung	50 – 100 cm: 1.290 €	
			110 – 200 cm: 2.490 €	

Bei allen Modellen mit Ofenbank kann diese im **10 cm Raster** verlängert werden. Bei Verlängerung der Ofenbank um mehr als 50 cm kann es notwendig sein, die Ofenbank mehrteilig auszuführen. Bei den Modellen P11 und P21 (Ofenbank beidseitig) ist eine Verlängerung auf beiden Seiten gleichzeitig möglich.



## neocube – Bankmodul

Option	Symbol	Bezeichnung	Listenpreis	Schema
Nr. 2 ✓		neocube	25 / 35 / 45 cm: 890 €	
		Bankmodul	55 - 105 cm: 1.290 €	
			115 - 205 cm: 2.490 €	

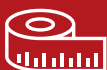

Die Bankmodule sind in drei verschiedenen Längen-Staffelungen erhältlich. Sie können an jeden neocube der P- und C-Serie an die Seite angebaut werden, an welcher sich keine Ofenbank befindet. Die Bankmodule sind im **10 cm Raster** erhältlich und können entweder beigestellt oder z.B. mit Silikon am neocube fixiert werden.

Hinweis: Zur Verlängerung der Bank feel free! Option Ofenbank - Verlängerung benutzen = Nr. 1 ✓



In der Regel sind alle feel free! Optionen im 10 cm Raster ausgeführt – zusätzlich ist es möglich, gegen einen weiteren Aufpreis von 490 €, jede Option **millimetergenau** zu fertigen >> s. Seite 49.



## Ofenbank – Erweiterung nach vorne

Option	Symbol	Bezeichnung	Listenpreis	Schema
Nr. 3 ✓		Ofenbank	10 – 30 cm: 890 €	
		Erweiterung nach vorne	40 / 50 cm: 1.290 €	

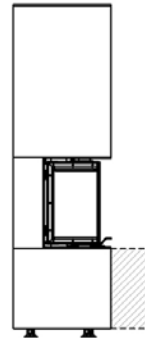
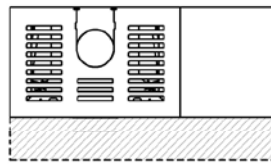
Bei allen Modellen mit Ofenbank kann diese im **10 cm Raster um bis zu 50 cm** nach vorne erweitert werden.



## Ofen – Erhöhung

Option	Symbol	Bezeichnung	Listenpreis	Schema
Nr. 4 ✓		Ofen	10 – 50 cm: 890 €	
		Erhöhung		

Bei allen Modellen kann das obere Keramik-element im **10 cm Raster um bis zu 50 cm** erhöht werden. Eine Erhöhung ist nur bei nicht zu schützenden Wänden möglich!

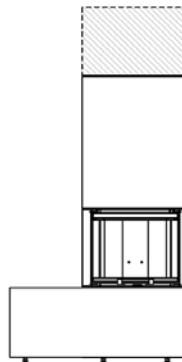

**Bitte beachten!** Die einzige Möglichkeit eine Ofenerhöhung bei einer zu schützenden Wand zu realisieren, ist zusätzlich zur Ofenerhöhung ebenfalls eine Ofenvertiefung, mit eingearbeiteter Isolierung nach Fachregel, einzuplanen.





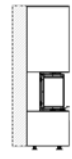

## Ofen – Vertiefung

Option	Symbol	Bezeichnung	Listenpreis	Schema
Nr. 5 ✓		Ofen	ohne Bank 10 / 20 cm: 890 €	
		Vertiefung	mit Bank 10 / 20 cm: 1.290 €	

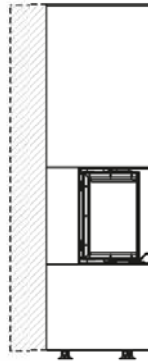
Alle P- und C-Modelle können entweder um **10 cm oder 20 cm** tiefer produziert werden. Bei Modellen mit Bank wird die Ofenbank ebenfalls tiefer gefertigt.

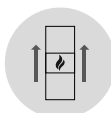

## Sichtscheibe – nach oben

Option	Symbol	Bezeichnung	Listenpreis	Schema
Nr. 6 ✓		Sichtscheibe	P10 + P20: 10 – 30 cm: 1.290 €	
		nach oben	C10 + C20: 10 – 30 cm: 1.690 €	

Bei den Modellen P10, P20, C10 und C20 kann der Heizeinsatz um **10, 20 oder 30 cm** erhöht werden. Achtung: Die absolute Höhe des Ofens wird ebenfalls um das gewählte Raster höher.

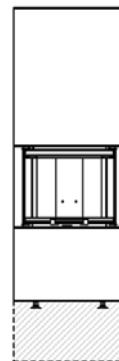

Hinweis: Sichtscheibe nach oben bei Modellen mit Bank >> Preis auf Anfrage.

## Ofenbank – gespiegelt (C-Modelle)

Option	Symbol	Bezeichnung	Listenpreis	Schema
Nr. 7 ✓		Ofenbank gespiegelt	C-Modelle: 290 €	

Bei den Modellen **C12** und **C23** besteht die Möglichkeit, die Ofenbank von der einen Ofenseite auf die andere in der gleichen Größe zu spiegeln. Das heißt, die Ofenbank befindet sich damit auf der dem Feuer abgewandten Seite.



C12 – Bank gespiegelt

C23 – Bank gespiegelt



## Ofen – deckenhoch

Option	Symbol	Bezeichnung	Listenpreis	Schema
Nr. 8 ✓		Ofen deckenhoch	h: max. 265 cm   2.490 €	

Bei allen P- und C-Modellen kann auf die Keramik-Schürze des Standardmodells ein zweites deckenhohe Bauteil aufgesetzt werden. Dadurch entsteht eine deckenhohe Ofenanlage. Das deckenhohe Bauteil beinhaltet bereits zwei Standard-Lüftungsgitter und zwei Gitter zur aktiven Hinterlüftung. Weiter ist eine Zwischendecke aus Kalzium-Silikat eingebaut.

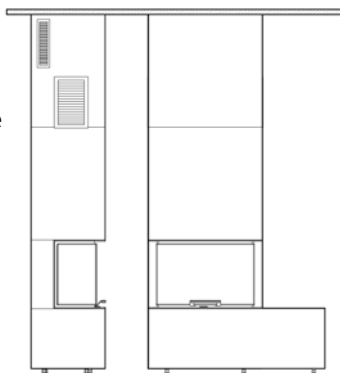
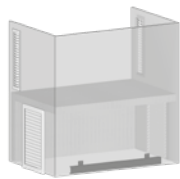

Die Höhe der kompletten Ofenanlage beträgt maximal 265 cm.  
Eine Fertigung im Millimeter-Raster ist im Preis beinhaltet.

Bitte beachten: Bei der deckenhohen Variante besteht die Schürze immer aus zwei Teilen. Aufgrund der großen zusammenhängenden Keramikfläche kann **kein** durchgehender Strukturverlauf gewährleistet werden.

## Ofenbank – Material-Mix

Option	Symbol	Bezeichnung	Listenpreis	Schema
Nr. 9 ✓		Ofenbank	Pauschal 590 €	
		Material-Mix		

Bei allen Modellen mit Ofenbank besteht die Möglichkeit diese im Material-Mix zu fertigen - d.h. die waagrechte Abdeckplatte der Ofenbank besteht aus einem anderen Material wie die senkrechten Verkleidungsplatten. Der Übergang der einzelnen Materialien erfolgt in 45-Grad-Gehung, d.h. sowohl die waagerechten als auch die senkrechten Keramik-Elemente werden im Gehrungsschnittverfahren gefertigt und verbunden.

Es stehen sämtliche neocube Sinterkeramik Materialien zur Auswahl.\*



\* Bitte beachten: bei feel free! Materialien kommt ein weiterer Aufpreis zum Tragen.

## Rückseite – geschlossen

Option	Symbol	Bezeichnung	Listenpreis	Schema
Nr. 10 ✓		Rückseite	Ofen 10 – 40 cm: 890 €	
		geschlossen	Bank Komplett: 490 €	

Bei allen neocube P- und C-Modellen besteht die Möglichkeit die Rückseite ebenfalls in Keramik auszuführen. Die Rückseite des Ofens kann im 10cm Raster um bis zu 40 cm geschlossen werden. Die Rückseite der Bank komplett. Die Rückseite des Ofens ist immer im gleichen Material wie der Ofen ausgeführt, das gleiche gilt für die Ofenbank.

**Achtung:** Bei dieser Option wird das jeweilige neocube Modell um 2 cm tiefer.

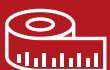
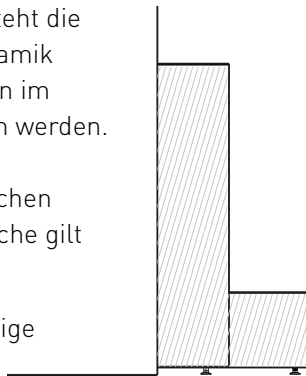

In der Regel sind alle feel free! Optionen im 10 cm Raster ausgeführt – zusätzlich ist es möglich, gegen einen weiteren Aufpreis von 490 €, jede Option **millimetergenau** zu fertigen >> s. Seite 49.



## neocube – Holzfächer

Option	Symbol	Bezeichnung	Listenpreis	Schema
Nr. 11 ✓		neocube	Stahl: ab 990 €	
		Holzfächer	Keramik: ab 1.890 € Holzbox: ab 390 €	

## Holzfach – Stahl

Hochwertig pulverbeschichtetes Holzfach in drei verschiedenen Größen inkl. beschichtetem Frontrahmen. Die Elemente sind immer dreiseitig mit Keramik ummantelt - d.h. jedes Element kann sowohl links als auch rechts an die Ofenanlage installiert werden.

! keine mm-genaue Fertigung möglich.

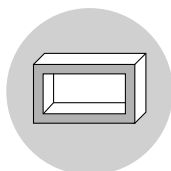

50 cm:	990 €
75 cm:	1.290 €
100 cm:	1.590 €



## Holzfach – Keramik

Sehr aufwendig und hochwertig gearbeitetes Holzfach, komplett aus Sinterkeramik - d.h. sowohl die Front der Bank als auch die komplette Innenauskleidung des Holzfaches besteht aus Sinterkeramik. Das Keramik-Holzfach ist in drei verschiedenen Größen erhältlich. Die Elemente sind immer dreiseitig mit Keramik ummantelt - d.h. jedes Element kann sowohl links als auch rechts an die Ofenanlage angebaut werden.

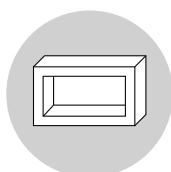

50 cm:	1.890 €
75 cm:	2.190 €
100 cm:	2.590 €



## neocube – Holzbox

An alle neocube Modelle können pulverbeschichtete Holzboxen in vier verschiedenen Längen angebaut werden. Jede Holzbox enthält ein einstellbares Fußsystem und eine Sinterkeramik-Auflage in 12 mm Stärke. Die Holzboxen sind in schwarzer und weißer Pulverbeschichtung erhältlich. ! keine mm-genaue Fertigung möglich.

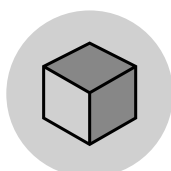

40 cm:	390 €	120 cm:	790 €
80 cm:	590 €	160 cm:	990 €



neocube – Sims umlaufend "ohne Überstand"

Option	Symbol	Bezeichnung	Listenpreis	Schema
Nr. 12 ✓		Sims umlaufend	15 cm: 890 €	
		"ohne Überstand"	25 cm: 1.190 €	
			35 cm: 1.490 €	

Alle P- und C-Modellen ohne Ofenbank können mit einem umlaufenden Sims unter der Sichtscheibe ergänzt werden.

Der Sims ist in drei verschiedenen Tiefen erhältlich und in Blockoptik bodentief gefertigt.

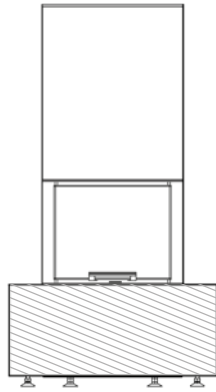

neocube – Sims umlaufend "mit Überstand"



Option	Symbol	Bezeichnung	Listenpreis	Schema
Nr. 13 ✓		Sims umlaufend	25 cm: 990 €	
		"mit Überstand"	35 cm: 1.290 €	
			45 cm: 1.590 €	

Alle P- und C-Modellen ohne Ofenbank können mit einem umlaufenden Sims unter der Sichtscheibe ergänzt werden.

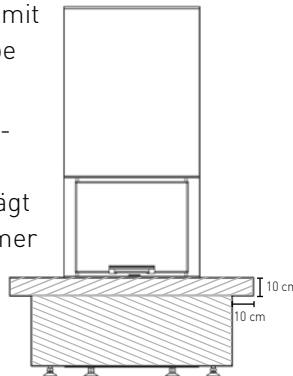
Der Sims ist in drei verschiedenen Tiefen erhältlich und weist eine Stärke von 10 cm auf. Der Überstand zum darunter liegenden Sockel beträgt ebenflächig 10 cm. Der Sockel des Simses ist immer im gleichen Material wie der Ofen ausgeführt - der eigentliche Sims ist in jedem Material erhältlich.



neocube – millimetergenau

Option	Symbol	Bezeichnung	Listenpreis	Schema
Nr. 14 ✓		neocube mm genau	Pauschal: 490 €	

In der Regel sind alle feel free! Optionen im 10cm Raster ausgeführt – zusätzlich ist es möglich, gegen einen weiteren Aufpreis von 490 €, jede Option **millimetergenau** zu fertigen.

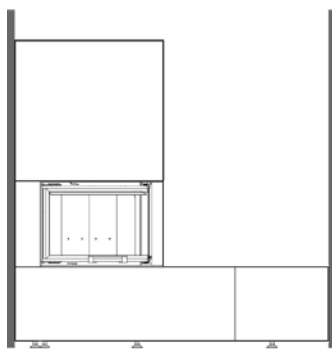

Neben den definierten feel free! Optionen können im Rahmen einer Sonderanfrage weitere Sonderanfertigungen angefertigt werden.  
z. B. Feuertisch Sonderformen, Aussparungen, Türelement andere Keramik, etc.



feel free!



feel free!





feel free!



feel free!





Weitere Keramik-Oberflächen

Option	Symbol	Bezeichnung	Listenpreis	Schema										
Nr. 15 ✓		Weitere Keramik-Sorten	<table border="1"> <tr> <td colspan="2">Modelle P- und C</td> </tr> <tr> <td>Schürze:</td> <td>290 €</td> </tr> <tr> <td>Sockel/Bank:</td> <td>290 €</td> </tr> <tr> <td colspan="2">Modelle S</td> </tr> <tr> <td>Komplett:</td> <td>290 €</td> </tr> </table>	Modelle P- und C		Schürze:	290 €	Sockel/Bank:	290 €	Modelle S		Komplett:	290 €	
Modelle P- und C														
Schürze:	290 €													
Sockel/Bank:	290 €													
Modelle S														
Komplett:	290 €													

neocube ist in acht beeindruckenden Oberflächen erhältlich. Für noch mehr Individualität kann sowohl das Sockel- bzw. Bankelement, als auch die Schürze in vielen weiteren CB Sinterkeramik Oberflächen ausgeführt werden.

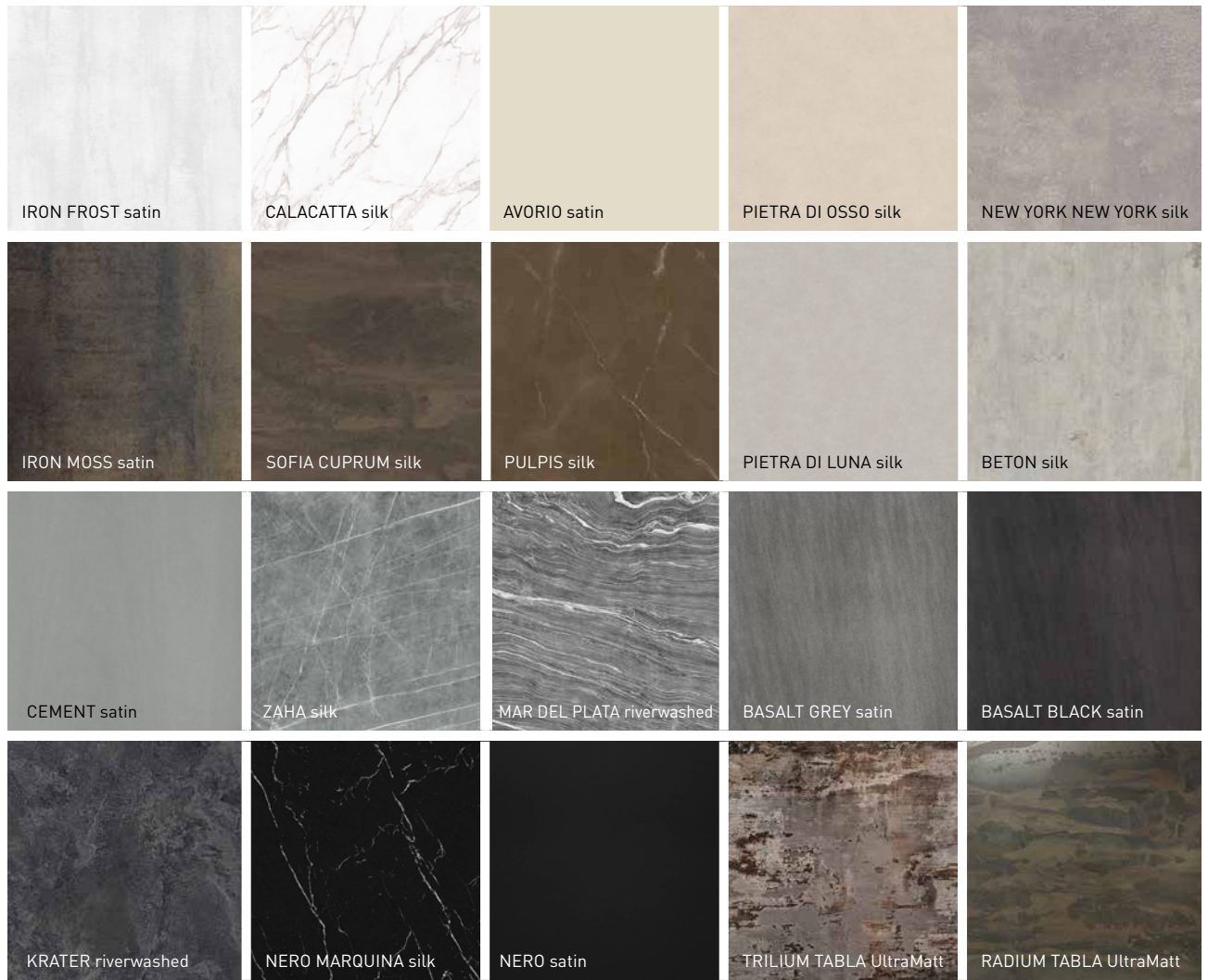



## neocube – Sinterkeramik Edora + Liquid Embers von Dekton

Die neu entwickelte Dekton Oberflächen Edora UltraTextur und Liquid Embers UltraMatt bestehen durch ihre einzigartige Oberfläche.

Zusätzlich zu der einmaligen Textur weisen die beiden Oberflächen alle beeindruckenden Vorteile der Sinterkeramik auf. Die beiden Oberflächen sind in der feel free! Option Nr. 15 (weitere Keramik-Sorten) erhältlich.



Modelle P- und C	
Schürze:	290 €
Sockel/Bank:	290 €

Modelle S	
Komplett:	290 €



Edora UltraTextur



Liquid Embers UltraMatt

## neocube – Sinterkeramik "metal style"

Die neu entwickelte Sinterkeramik "metal style" in zwei einmaligen Oberflächen eignet sich perfekt für puristische Ofenanlagen.

Zusätzlich zu der einmaligen Textur weist die Sinterkeramik-Linie "metal style" alle beeindruckenden Vorteile der Sinterkeramik auf. Die beiden Oberflächen sind in der feel free! Option Nr. 15 (weitere Keramik-Sorten) erhältlich.



Modelle P- und C	
Schürze:	290 €
Sockel/Bank:	290 €

Modelle S	
Komplett:	290 €



metal style dark



metal style light

feel free!

feel free!





## neocube – kompromisslos in Qualität und Design

Die Fertigung der keramischen neocube Hülle findet im CB-tec Werk im Allgäu statt. Hier werden unter strengster Qualitätsüberwachung alle Bestandteile des neocube zusammengesetzt und jede Feuerstätte vor Auslieferung „probemontiert“.

## CB Ausstellungs-Impressionen







# Technische Daten & Preise (Preisübersicht feel free, Seiten 40 und 41)

Leistungsdaten	P10	P11	P12	P13	P20	P21	P22	P23
NW-Leistung, kW	5,7	5,7	5,7	5,7	7,8	7,8	7,8	7,8
Wirkungsgrad, %	82,1	82,1	82,1	82,1	82,9	82,9	82,9	82,9
Heizleistung min./max., kW	2,9-7,4	2,9-7,4	2,9-7,4	2,9-7,4	3,5-10	3,5-10	3,5-10	3,5-10
Abgasmassenstrom bei NW, g/s	4,9	4,9	4,9	4,9	6,9	6,9	6,9	6,9
Abgastemp. Abgasstutzen, °C	234	234	234	234	221	221	221	221
Mindestförderdruck bei NW, Pa	10	10	10	10	12	12	12	12
Energieeffizienzklasse	A+	A+	A+	A+	A+	A+	A+	A+
Verbrennungsluftbedarf, m³/h	20,3	20,3	20,3	20,3	27,9	27,9	27,9	27,9
Max. Holzauflagemenge kg/h	2,1	2,1	2,1	2,1	2,25	2,25	2,25	2,25

## Rauchrohr

Durchmesser $\varnothing$ in mm	150	150	150	150	150	150	150	150
Höhe in cm (Abgang hinten)	135,00	135,00	135,00	135,00	135,00	135,00	135,00	135,00

## Verbrennungsluftstutzen (hinten und unten möglich\*)

Durchmesser $\varnothing$ in mm	125	125	125	125	125	125	125	125
---------------------------------	-----	-----	-----	-----	-----	-----	-----	-----

## Maße | Gewicht

Gesamthöhe in cm	169,60	169,60	169,60	169,60	169,80	169,80	169,80	169,80
Gesamtbreite in cm	62,20	105,00	105,00	105,00	77,20	120,00	120,00	120,00
Gesamttiefe in cm	50,00	50,00	50,00	50,00	50,00	50,00	50,00	50,00
Gewicht in kg	256	283,5	283,5	283,5	295	323	323	323
Max. Scheitholzlänge in cm	35	35	35	35	50	50	50	50
Türmaße in cm (B x T x H)	52 x 27 x 43				67 x 27 x 43			

## Prüfungen | Zulassungen

DIN EN 13240   DIN EN 13229	✓   ✓	✓   ✓	✓   ✓	✓   ✓	✓   ✓	✓   ✓	✓   ✓	✓   ✓
1. BlmSchV.	✓	✓	✓	✓	✓	✓	✓	✓
2. BlmSchV.	✓	✓	✓	✓	✓	✓	✓	✓
Art. 15 a B-VG (Österreich)	✓	✓	✓	✓	✓	✓	✓	✓
DIN+	✓	✓	✓	✓	✓	✓	✓	✓

## Listenpreise\*\*

inkl. MwSt. in EUR	6.590,00	7.190,00	7.190,00	7.190,00	6.790,00	7.390,00	7.390,00	7.390,00
exkl. MwSt. in EUR	5.537,82	6.042,02	6.042,02	6.042,02	5.705,88	6.210,08	6.210,08	6.210,08

\* Die S-Modelle verfügen über einen Anschlussstutzen nach unten. Von diesem aus kann mittels Verbindungsleitung nach unten oder hinten angeschlossen werden. Die C- und P-Modelle verfügen über einen Anschlussstutzen nach hinten. Von diesem aus kann mittels Verbindungsleitung nach unten oder hinten angeschlossen werden.

\*\* Die Preise für Zubehör und Materialien für den Anschluss sowie die Montage sind nicht beinhaltet.

Leistungsdaten	C10	C12	C20	C23	S10 / S20	S / XL
NW-Leistung, kW	7,8	7,8	7,8	7,8	5,4	5,4
Wirkungsgrad, %	82,9	82,9	82,9	82,9	82,0	82,0
Heizleistung min./max., kW	3,5-10	3,5-10	3,5-10	3,5-10	3-7	3-7
Abgasmassenstrom bei NW, g/s	6,9	6,9	6,9	6,9	5,5	5,5
Abgastemp. Abgasstutzen, °C	221	221	221	221	260	260
Mindestförderdruck bei NW, Pa	12	12	12	12	12	12
Energieeffizienzklasse	A+	A+	A+	A+	A+	A+
Verbrennungsluftbedarf, m³/h	27,9	27,9	27,9	27,9	15,0	15,0
Max. Holzauflagemenge kg/h	2,25	2,25	2,25	2,25	1,6	1,6

### Rauchrohr

**Achtung: Maßänderung!**

Durchmesser ø in mm	150	150	150	150	<b>150</b>	<b>150</b>
Höhe in cm (Abgang hinten)	135,00	135,00	135,00	135,00	135,00	135,00

### Verbrennungsluftstutzen (hinten und unten möglich\*)

Durchmesser ø in mm	125	125	125	125	100	100
---------------------	-----	-----	-----	-----	-----	-----

### Maße | Gewicht

Gesamthöhe in cm	170,00	170,00	170,00	170,00	150,00	165,00
Gesamtbreite in cm	81,40	124,40	81,40	124,40	40,00	40,00
Gesamttiefe in cm	52,50	52,50	52,50	52,50	40,00	40,00
Gewicht in kg	332	356	332	356	183	207
Max. Scheitholzlänge in cm	50	50	50	50	33	33
Türmaße in cm (B x T x H)	58,5 x 31 x 43		58,5 x 31 x 43		39,8 x 39,8 x 49,5	

### Prüfungen | Zulassungen

DIN EN 13240   DIN EN 13229	✓   ✓	✓   ✓	✓   ✓	✓   ✓	✓   -	✓   -
1. BlmSchV.	✓	✓	✓	✓	✓	✓
2. BlmSchV.	✓	✓	✓	✓	✓	✓
Art. 15 a B-VG (Österreich)	✓	✓	✓	✓	✓	✓
DIN+	✓	✓	✓	✓	✓	✓

### Listenpreise\*\*

inkl. MwSt. in EUR	<b>6.690,00</b>	<b>7.290,00</b>	<b>6.690,00</b>	<b>7.290,00</b>	<b>4.490,00</b>	<b>4.990,00</b>
exkl. MwSt. in EUR	5.621,85	6.126,05	5.621,85	6.126,05	3.773,11	4.193,28

### Zubehör

Zusatzspeicher P10-Modelle, ca. 50 kg	<b>390,00</b>	327,73	Verbrennungsluftanschluss unten	<b>110,00</b>	92,44
Zusatzspeicher P20 + C-Modelle, ca. 75 kg	<b>420,00</b>	352,94	isoPRO, C-Serie	<b>990,00</b>	831,93
Sockelblende, P + C-Modelle ohne Bank	<b>150,00</b>	126,05	isoPRO, P-Serie	<b>890,00</b>	747,90
Sockelblende, P + C-Modelle mit Bank	<b>190,00</b>	159,66			



# Technische Zeichnungen P10-Serie

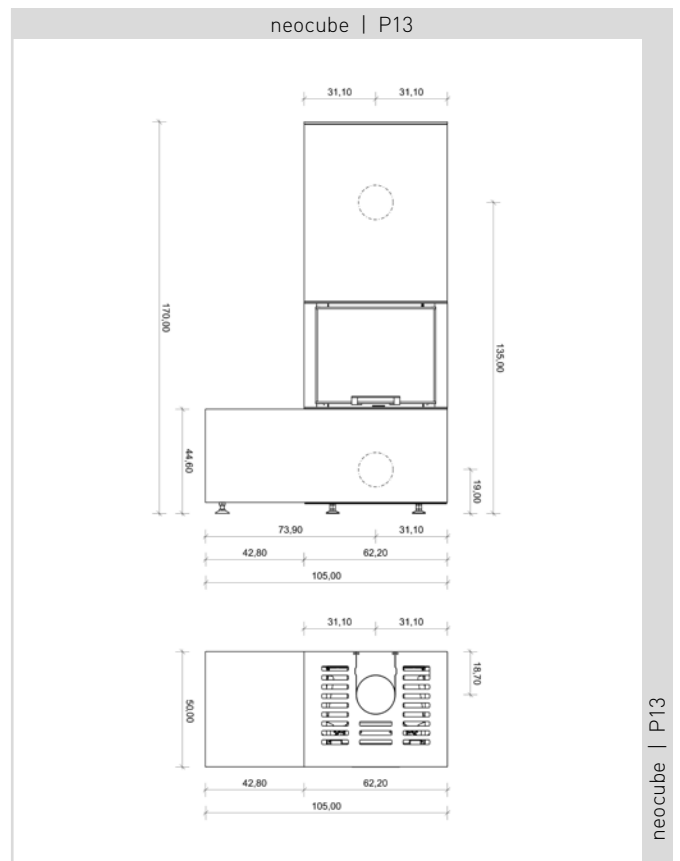
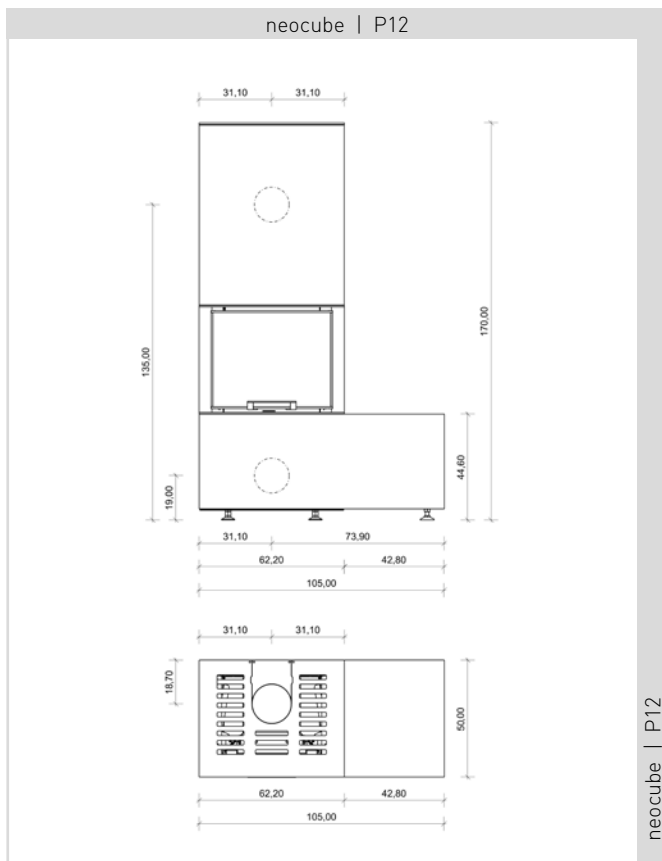
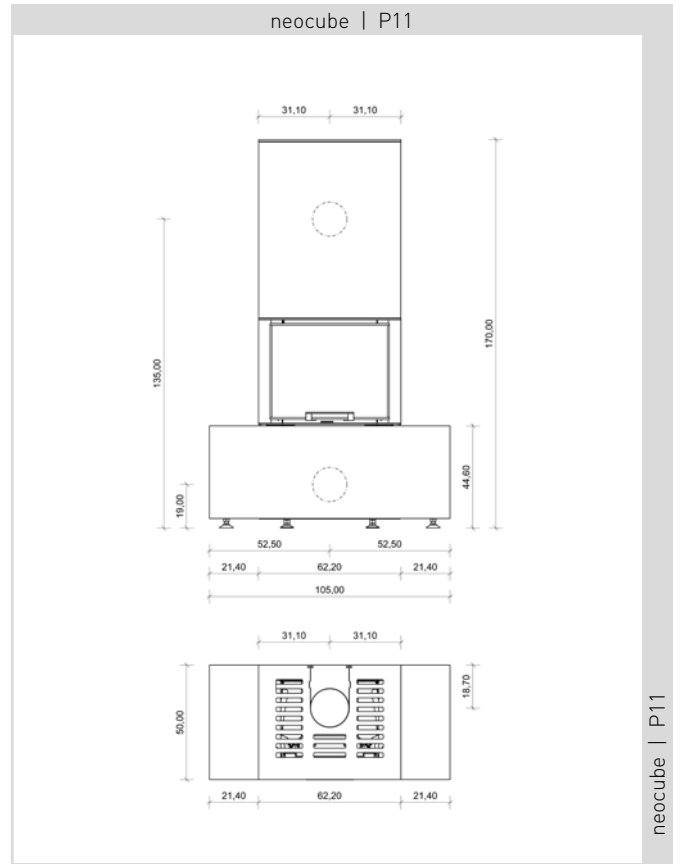
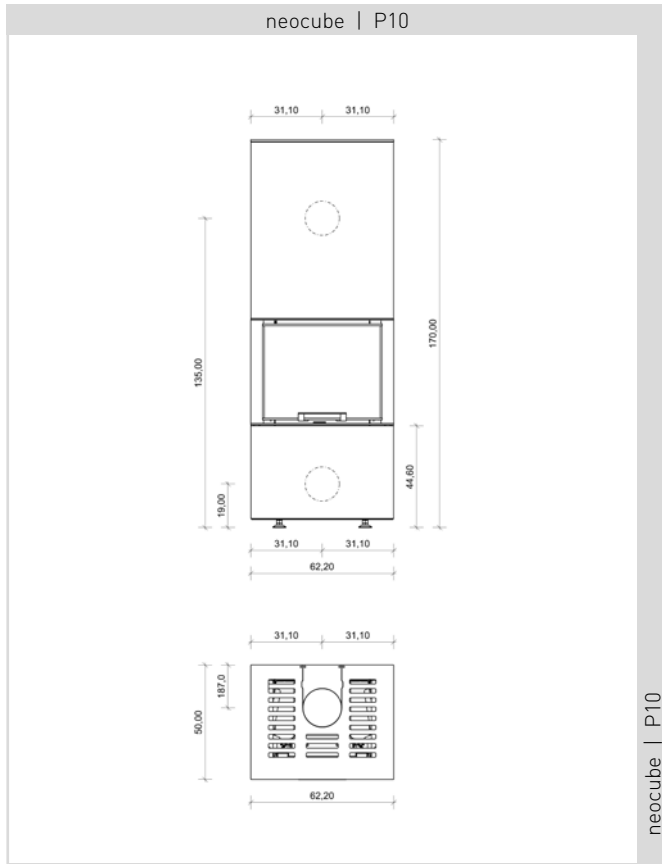



# Technische Zeichnungen P20-Serie

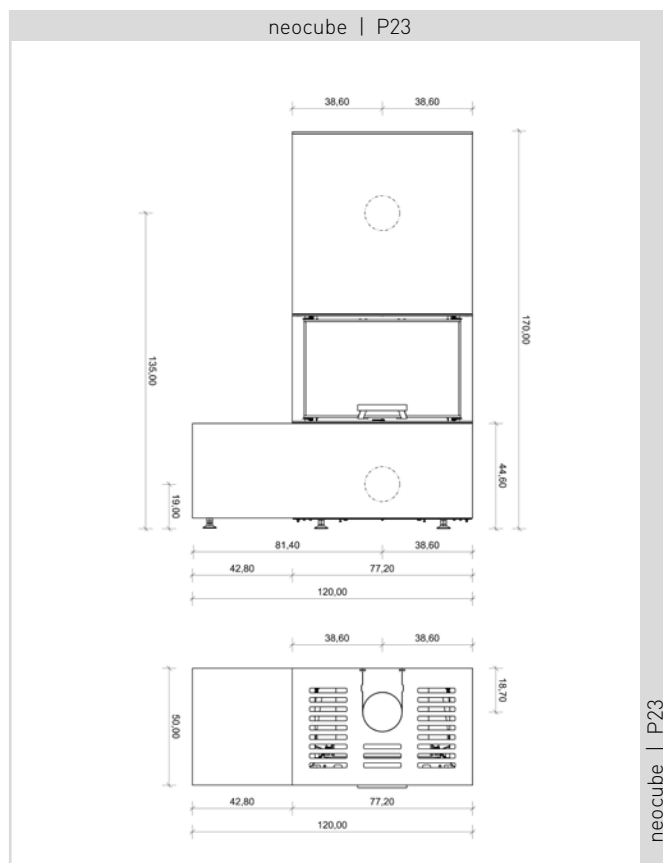
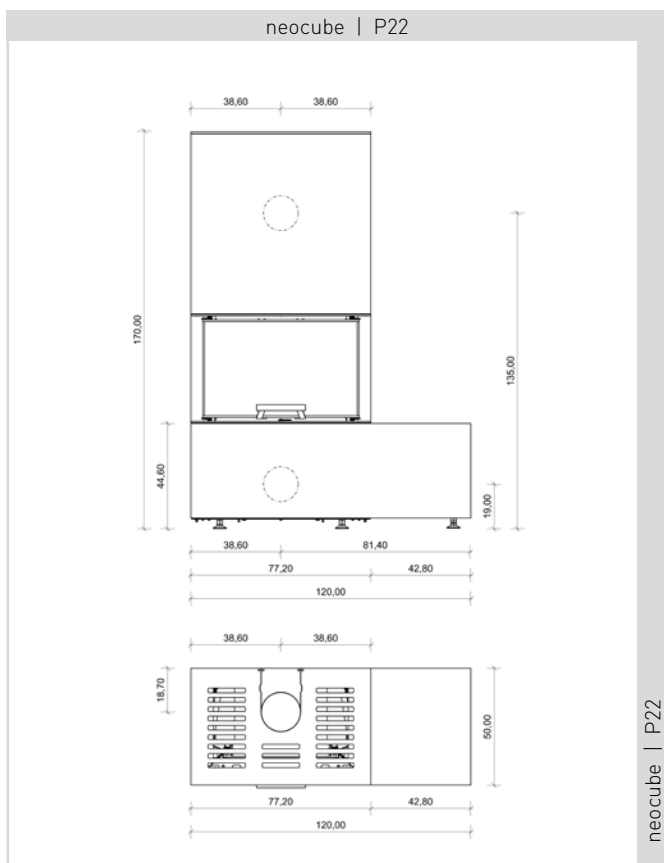
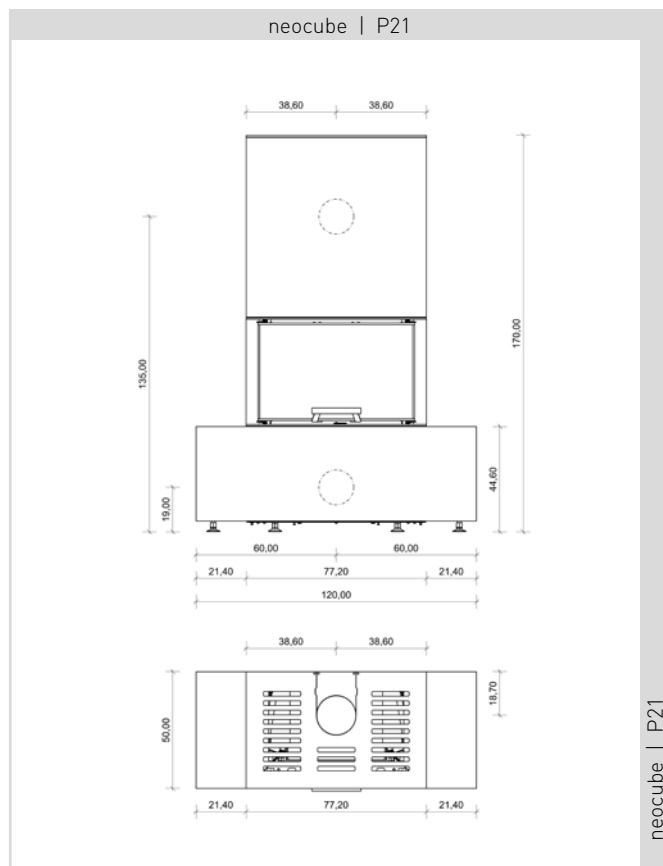
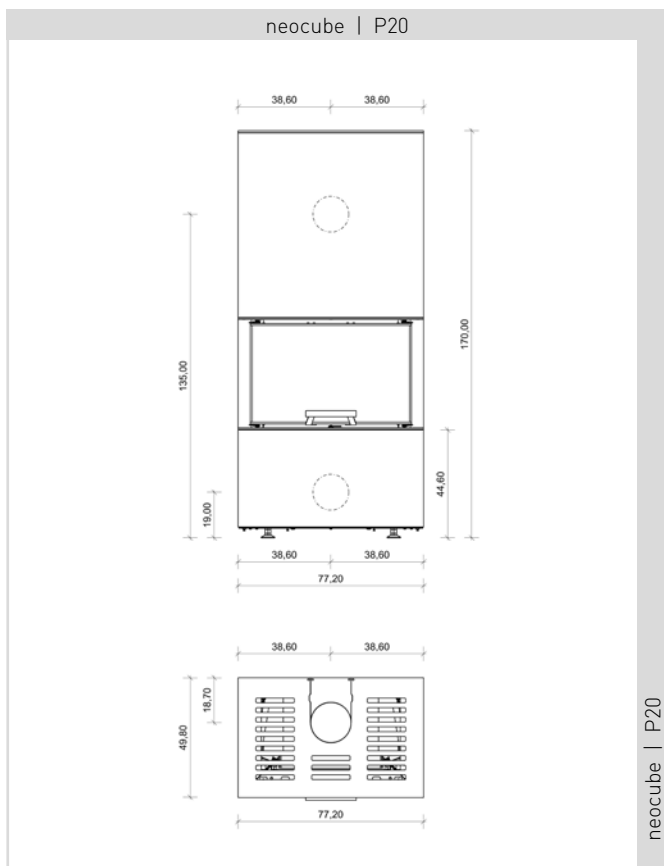

# Technische Zeichnungen C-Serie

neocube | C10

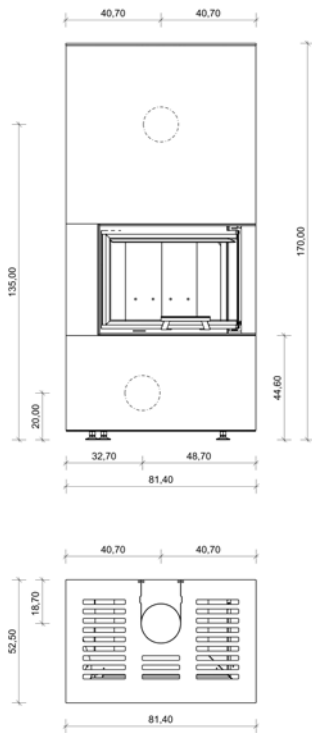

neocube | C10

neocube | C12

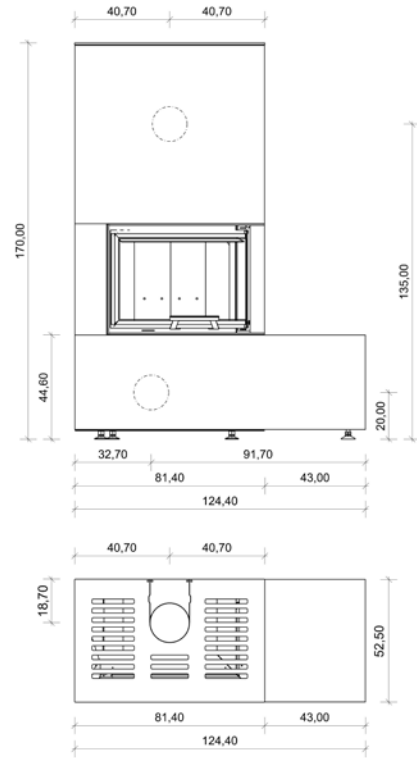

neocube | C12

neocube | C20

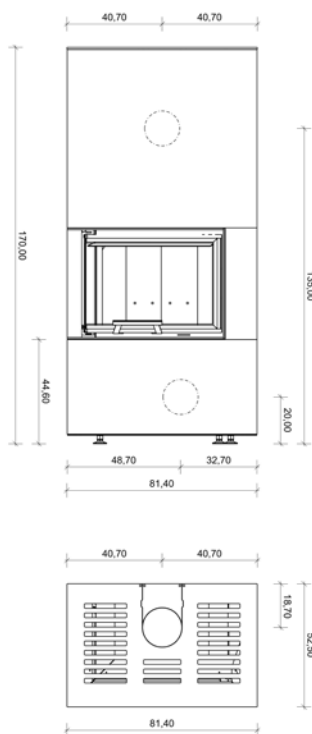

neocube | C20

neocube | C23

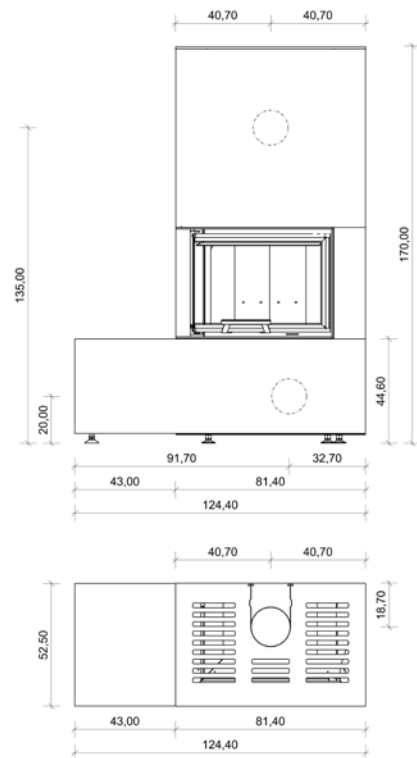

neocube | C23

# Technische Zeichnungen S-Serie

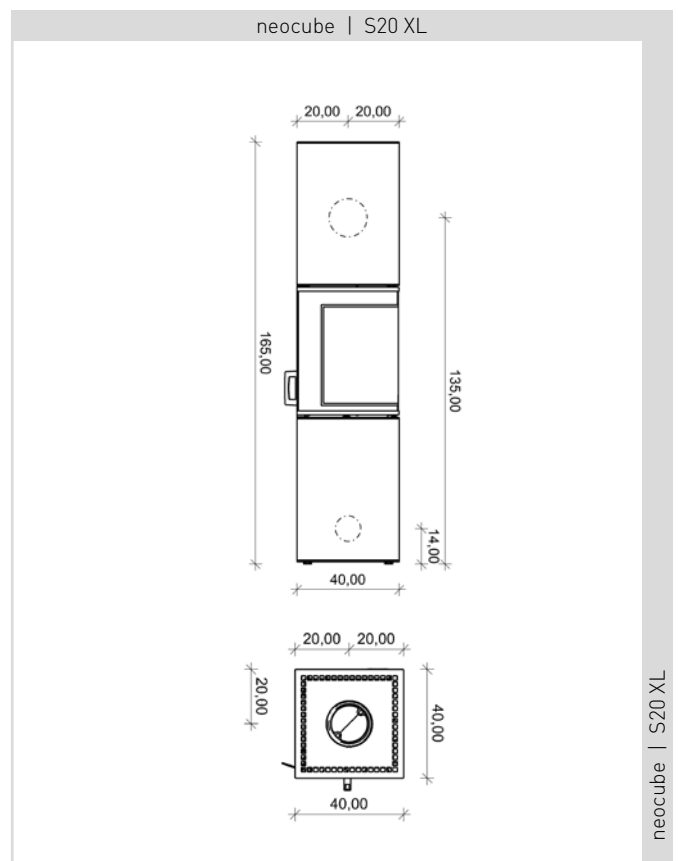
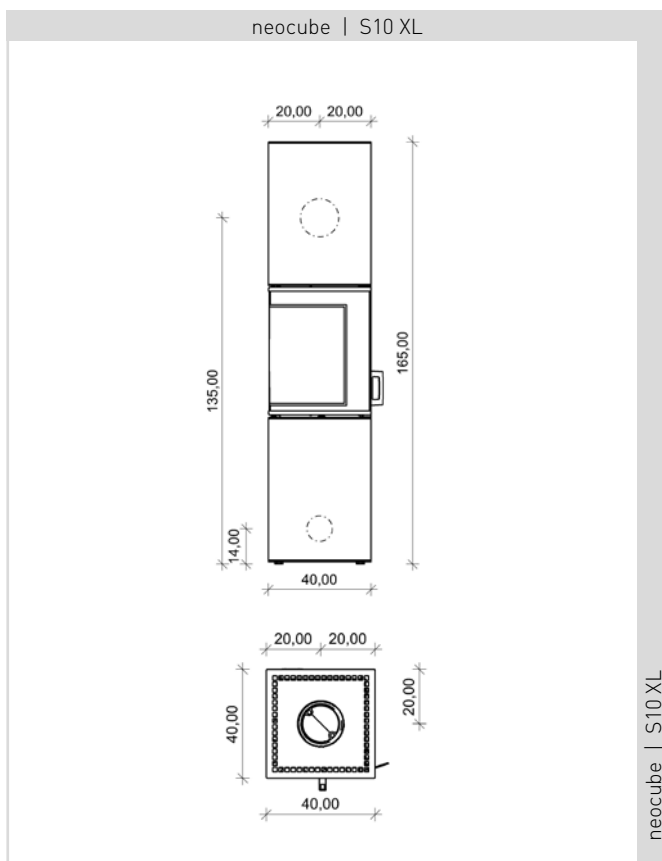
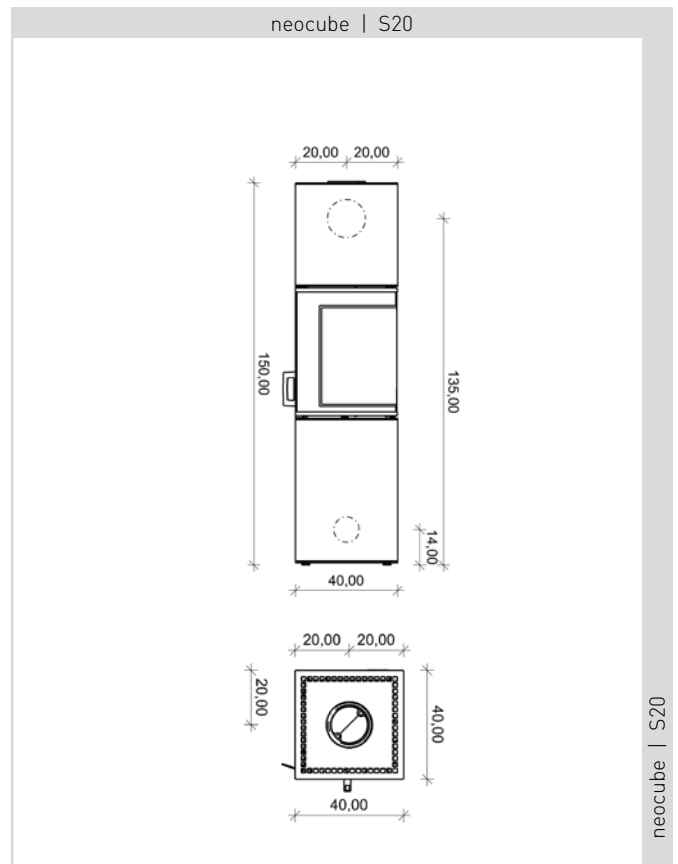
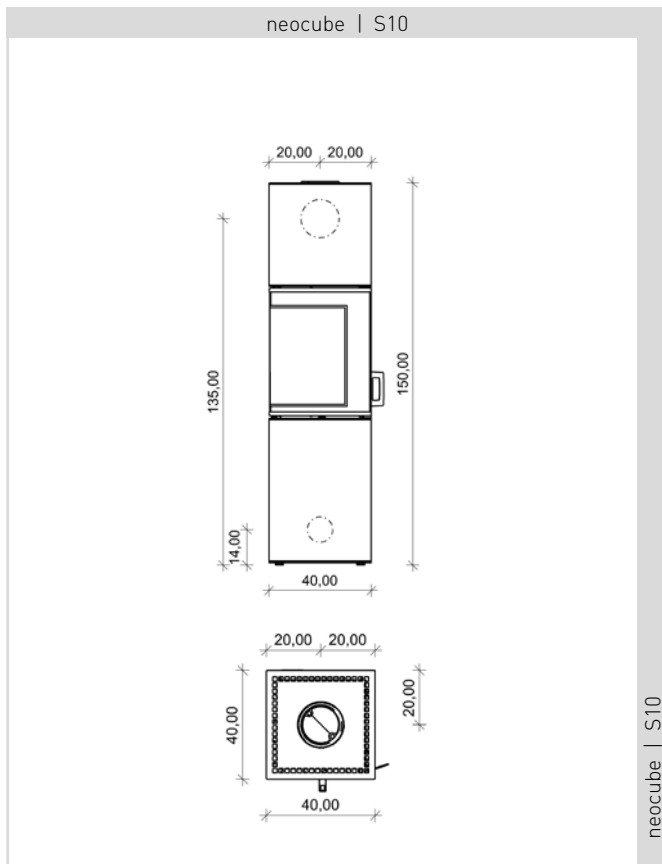



# Produktdatenblätter gemäß Verordnung EU 2015/1186 und Energielabels

## P-Serie:

<b>Name oder Warenzeichen des Lieferanten:</b>	CB-tec GmbH							
<b>Modell des Lieferanten:</b>	P10	P11	P12	P13	P20	P21	P22	P23
<b>Energieeffizienzklasse des Modells:</b>	A+	A+	A+	A+	A+	A+	A+	A+
<b>Direkte Wärmeleistung [kW]</b>	5,7	5,7	5,7	5,7	7,8	7,8	7,8	7,8
<b>Energieeffizienzindex EEI:</b>	110,0	110,0	110,0	110,0	111,0	111,0	111,0	111,0
<b>Brennstoff-Energieeffizienz bei Nennwärmeleistung:</b>	82,1	82,1	82,1	82,1	82,9	82,9	82,9	82,9
<b>Brennstoff-Energieeffizienz bei Mindestlast (ggf.):</b>	N.A.							
<b>Besondere Vorkehrungen (bei Aufbau, Wartung):</b>	s. Anleitung							

## C-Serie:

<b>Name oder Warenzeichen des Lieferanten:</b>	CB-tec GmbH			
<b>Modell des Lieferanten:</b>	C10	C12	C20	C23
<b>Energieeffizienzklasse des Modells:</b>	A+	A+	A+	A+
<b>Direkte Wärmeleistung [kW]</b>	7,8	7,8	7,8	7,8
<b>Energieeffizienzindex EEI:</b>	111,0	111,0	111,0	111,0
<b>Brennstoff-Energieeffizienz bei Nennwärmeleistung:</b>	82,9	82,9	82,9	82,9
<b>Brennstoff-Energieeffizienz bei Mindestlast (ggf.):</b>	N.A.			
<b>Besondere Vorkehrungen (bei Aufbau, Wartung):</b>	s. Anleitung			

## S-Serie:

<b>Name oder Warenzeichen des Lieferanten:</b>	CB-tec GmbH			
<b>Modell des Lieferanten:</b>	S10	S20	S10 XL	S20 XL
<b>Energieeffizienzklasse des Modells:</b>	A+	A+	A+	A+
<b>Direkte Wärmeleistung [kW]</b>	5,4	5,4	5,4	5,4
<b>Energieeffizienzindex EEI:</b>	109,9	109,9	109,9	109,9
<b>Brennstoff-Energieeffizienz bei Nennwärmeleistung:</b>	82,0	82,0	82,0	82,0
<b>Brennstoff-Energieeffizienz bei Mindestlast (ggf.):</b>	N.A.			
<b>Besondere Vorkehrungen (bei Aufbau, Wartung):</b>	s. Anleitung			



# Das neocube Design auch im Außenbereich genießen



neocube®-o  
the outdoor fireplace

## Einzigartig im Design

- > Hochwertigstes Sockeldesign in Massivoptik
- > 14 neolith® Sinterkeramik Oberflächen
- > Beeindruckendes Flammenbild
- > Exzellente Verbrennungstechnik
- > Einstellbare Flammenhöhe
- > Extrem witterungsbeständig dank Edelstahlkonstruktion
- > Starke, einstellbare Heizleistung
- > Hochwertige Verarbeitung
- > Geeignet für alle Gastypen



Alle Informationen unter: [www.neocube-o.com](http://www.neocube-o.com)

NEOLITH



# neocube-o: die einzigartige Outdoor-Feuerstätte









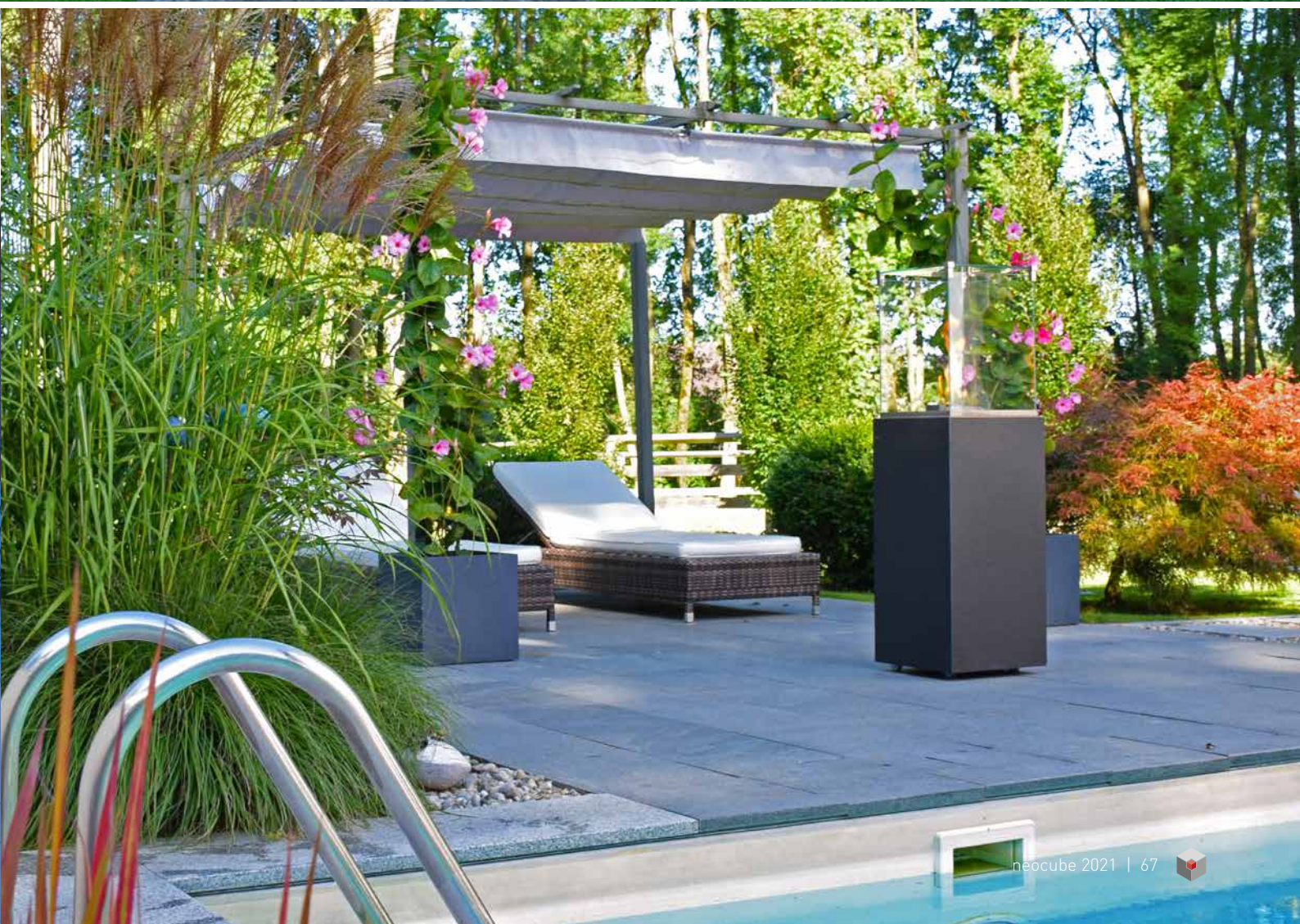



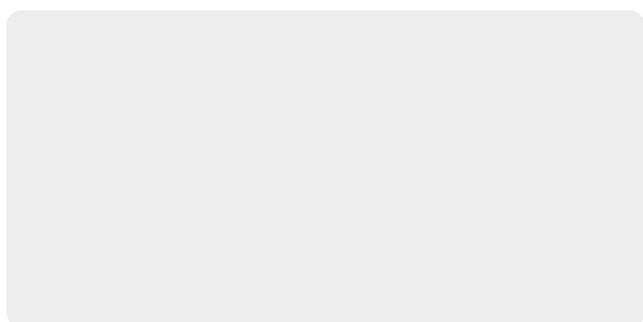

CB-tec GmbH  
Behaimweg 2  
DE-87781 Ungerhausen  
Tel.: +49 (0)83 93 9469 - 0  
Fax: +49 (0)83 93 9469 - 999  
info@cb-tec.de  
www.cb-tec.de  
www.neocube-fire.de

